

**D'bebé®**

un cariño para su cariño

Recomendada de 3-36 meses  
Lea y conservar instructivo  
para futuras consultas

CARRIOLA DE MANUBRIO  
REVERSIBLE

**LU BABY**  
INSTRUCTIVO



HECHO EN CHINA

dbebe\_oficial    
[www.dbebe.com.mx](http://www.dbebe.com.mx)

---

PRECAUCIONES IMPORTANTES

NUNCA DEJE SOLO AL BEBE DENTRO DE LA CARRIOLA.

LOS PAQUETES O ARTÍCULOS AJENOS A LA CARRIOLA QUE SEAN COLOCADOS DENTRO DE ELLA PUEDEN PROVOCAR SU INESTABILIDAD.

EL NIÑO PUEDE ESTRANGULARSE SI SE DESLIZA POR LAS ABERTURAS PARA LAS PIERNAS.

ABROCHE SIEMPRE EL CINTURÓN DE SEGURIDAD Y EVITE ACCIDENTES.

NUNCA SE UTILICE EN POSICION RECLINABLE A MENOS QUE EL FABRICANTE PROPORCIONE INSTRUCCIONES ESPECIFICAS PARA SU USO EN ESA POSICION.

---

Por favor, no usar el producto hasta que un adulto lo instale y pruebe con éxito.

El cliente y tutor debe leer la breve introducción cuidadosamente antes de usar el coche y guardarlo para consultas futuras. Si no lo usa conforme a las instrucciones, su bebé podría salir herido.

## PRECAUCIONES

Por la seguridad de su bebé, por favor tenga en cuenta las siguientes precauciones:

- 1.- El ensamble y ajuste del producto debe ser realizado por un adulto, por favor mantener a los niños alejados antes de su ensamble.
- 2.- Por favor, asegúrese que todos los ajustes de seguridad fueron asegurados antes de usar el cochecito.
- 3.- Por favor, asegurar el cinturón de seguridad cuando el bebé esté sentado en el cochecito.
- 4.- El adulto no puede permanecer lejos del coche cuando el bebé este en él.
- 5.- Peso máximo 15 kg, exceder este peso puede provocar la inestabilidad de la carriola evite accidentes.
- 6.- Peso máximo en la canasta 2kg, la repisa frontal soporta un peso máximo de 250 gm
- 7.- Edad máxima 0- 36 meses
- 8.- Los bebés menores de 6 meses deben permanecer acostados en el coche.

### **Nota:**

- Por favor, comprobar si cada componente está instalado y fijo firmemente antes de usar el cochecito.
- Por favor, tenga cuidado con el niño. No está permitido que el niño se pare en el cochecito.
- Por favor use el cochecito en terreno plano y lejos del fuego.
- Por favor evite usar el cochecito en ambientes húmedo,

Nombre de los componentes:

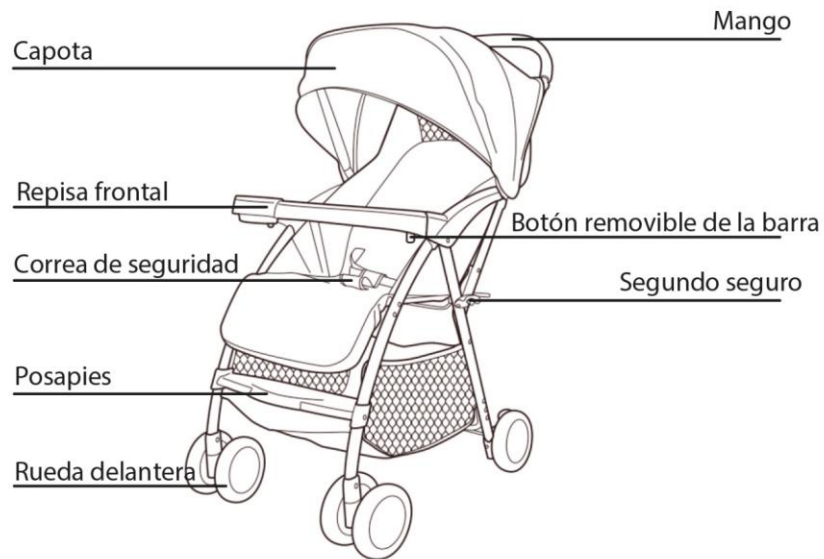

## Abrir e Instalación

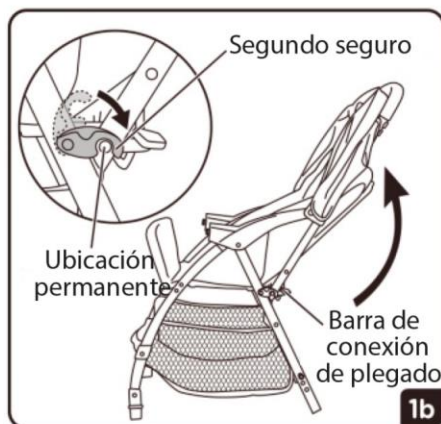
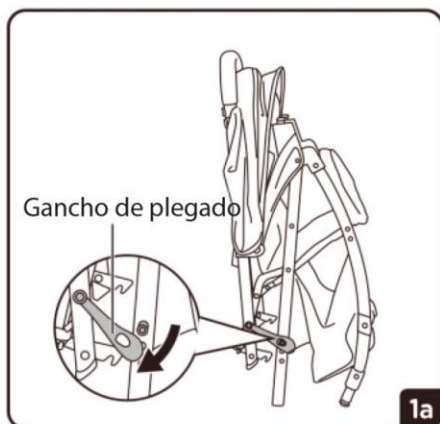

1.- Extienda la estructura, como la figura 1a, suelte el gancho plegable, como la foto 1b, pise sobre la barra de conexión de plegado, tire del mango hacia arriba y asegure el segundo seguro.

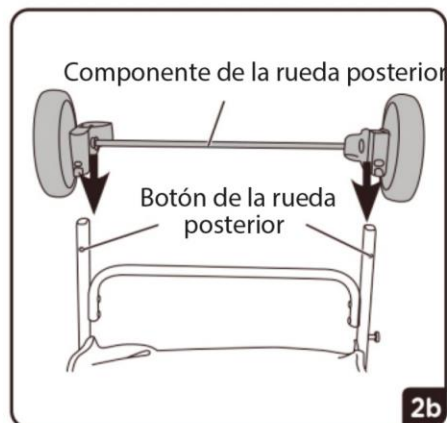
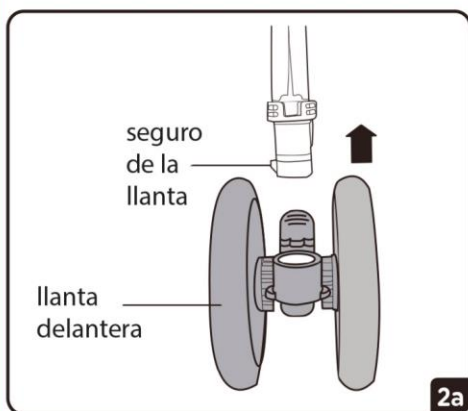

2.- Instalar la rueda frontal y posterior, como muestra la figura 2a y foto 2b.

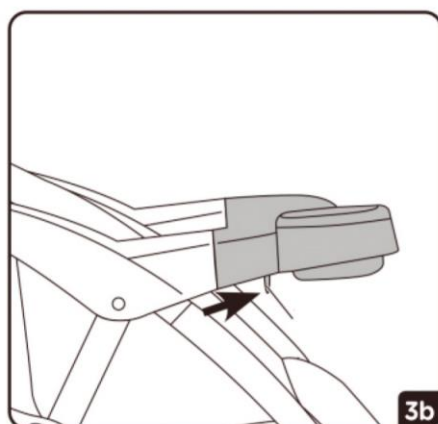
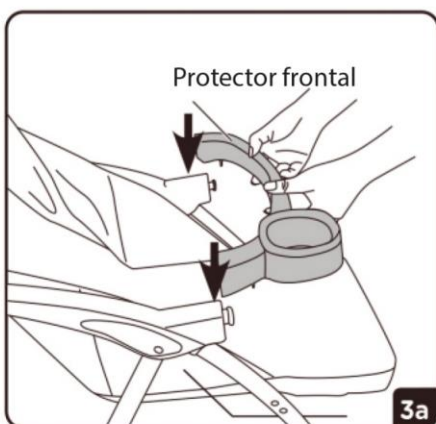

3.- Instalar y retirar la repisa frontal, como muestra la figura 3a y foto 3b.



4.- Ajuste de capota, como muestra la figura 4, puede expandir o cerrar la capota.

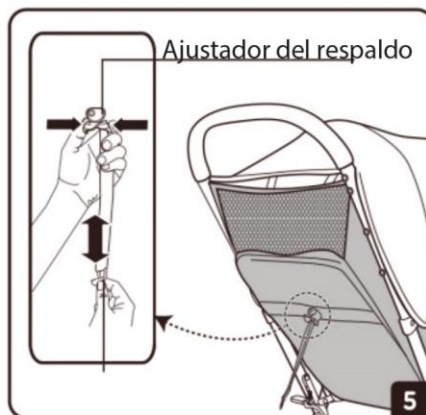

5.- Ajuste del respaldo, por favor mire la figura 5, deslice el ajustador del respaldo hacia arriba y hacia abajo.

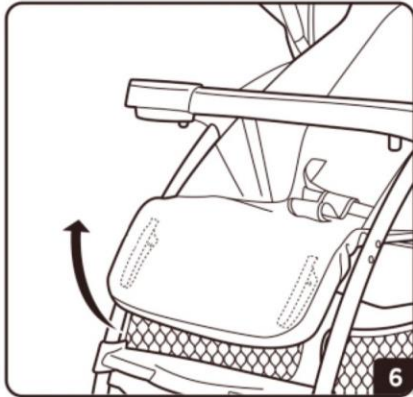

6- Ajuste de la extensión, como muestra la foto 6, ajustar el posapies hacia arriba o hacia abajo.

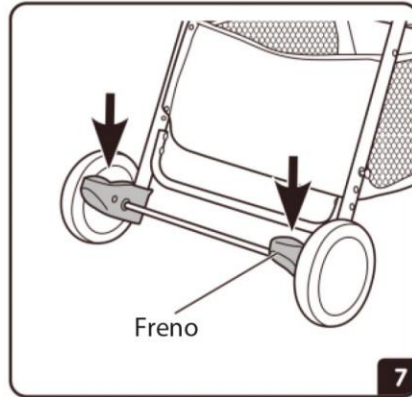

7.- Freno de rueda trasera, como muestra la foto 7: Pisar el freno hacia abajo y la carriola no se moverá; levante el freno y la carriola se moverá.

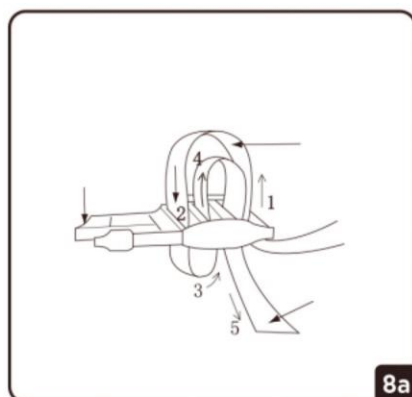
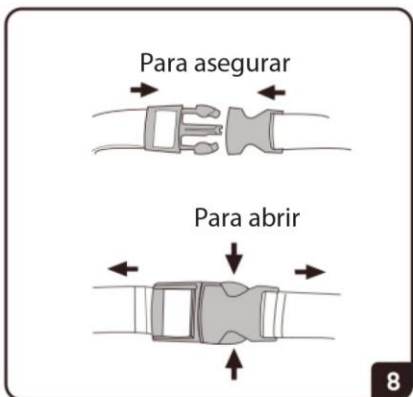

8.- Ajuste el cinturón de seguridad: Como muestra la figura 8 y 8a, usted puede asegurar el cinturón de seguridad y liberarlo, también se puede cambiar la longitud del cinturón.

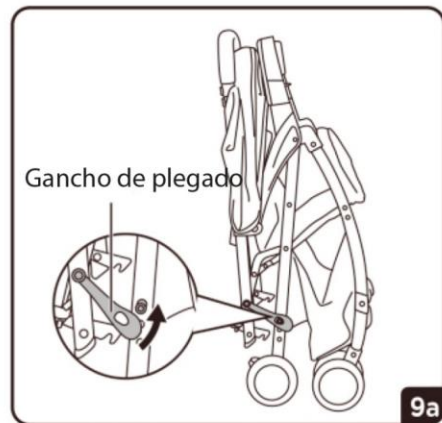
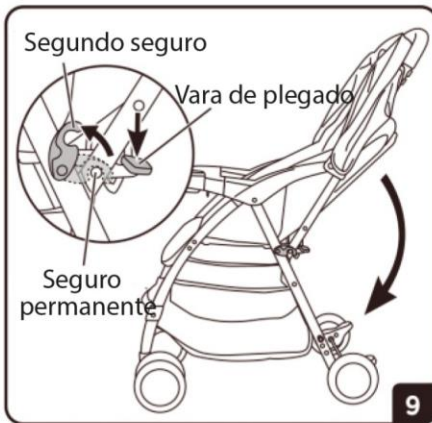

9. Plegado: como muestra la figura 9, libere el segundo seguro, pise en la varilla de conexión plegable, extienda hacia adelante el mango, la carriola se plegará, asegure el gancho de plegado.

\*\* Algunos modelos poseen control de plegado en el manubrio para ellos, deslice primero el seguro de plegado “A” y después oprima la palanca “B” del control de plegado el mango se extenderá hacia adelante y la carriola se plegará, por último asegure el gancho de plegado.







Para obtener el servicio de garantía favor de llamar a nuestro  
**Centro de Atención a clientes Teléfono: (0155) 5563-9037 y 5563-9047**  
**Envía tu solicitud al correo: [atencionaclientes@babybuggy.com.mx](mailto:atencionaclientes@babybuggy.com.mx)**